

Technische Daten
Technical Data
Caractéristiques techniques

LTM 1160/2

Mobilkran
Mobile Crane
Grue automotrice

Teleskopausleger

Telescopic boom

Flèche télescopique

60 m

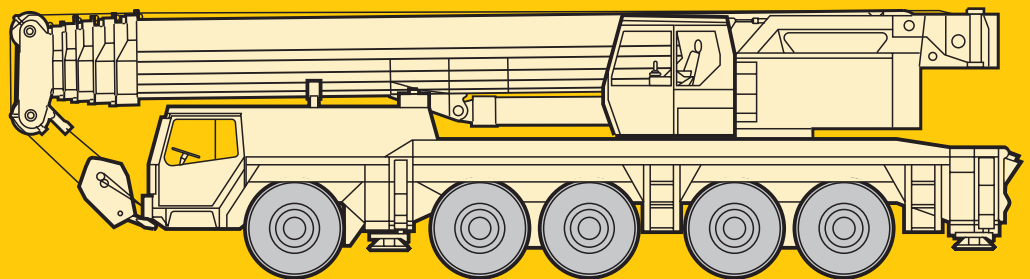

LIEBHERR

Die Traglasten am Teleskopausleger. Lifting capacities on telescopic boom. Forces de levage à la flèche télescopique.

LTM 1160/2



13,2 m – 60 m



360°

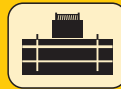

50 t



m	13,2 m												m	
	13,2 m	17,5 m	21,8 m	26,1 m	30,4 m	34,7 m	39 m	43,3 m	47,6 m	52 m	56,3 m	60 m		
3	160	130												3
3,5	124	122	115											3,5
4	113	112	104	98	86									4
4,5	103	103	96	89	81	70								4,5
5	97	96	91	84	77	67	55							5
6	87	83	82	76	68	62	53	46						6
7	77	73	73	70	61	56	49,5	43,5	37					7
8	67	65	64	63	56	51	46	41	35,5	30				8
9	59	57	57	56	51	46	42,5	38,5	33,5	28,9	24,4			9
10	50	50	51	50	46,5	42	39,5	36	31,5	27,6	23,5	19,5	15	10
12			41,5	40	39,5	36	33	31,5	27,9	25,1	21,6	18,5	14,3	12
14			34	33	32,5	31	28,7	27,4	25	22,8	19,8	17,2	13,3	14
16				27,3	26,9	27,1	25,4	24,2	22,6	20,9	18,3	15,9	12,3	16
18				23,1	22,6	22,7	23	21,5	20,4	19,1	16,9	14,7	11,4	18
20					19,1	19,2	19,7	19,4	18,5	17,4	15,7	13,6	10,5	20
22					16,2	16,3	16,8	17,4	16,8	15,9	14,6	12,6	9,8	22
24						14	14,4	15	15,2	14,6	13,6	11,8	9,1	24
26							12,1	12,5	13,1	13,3	13,3	12,6	11,1	26
28								10,9	11,5	11,6	12,1	11,6	10,4	28
30								9,4	10,6	10,2	10,8	10,6	9,8	30
32								7,8	9,9	9	9,6	9,7	9,3	32
34									9,1	7,9	8,5	8,7	8,8	34
36									7,5	7,2	7,5	7,8	8,2	36
38										6,9	6,7	7	7,4	38
40											6,7	6	6,6	40
42												5,7	6,2	42
44													5,9	44
46													5,4	46
48													4,9	48
50														50
52														52
54														54
I	0	0/0	46/0/0	92/0/0	92/0/0	92/0/0	92/0/0	92/0/0	92/0/0	92/0	92/46	92	100	I
II	0	46/0	46/0/0	46/0/0	92/0/0	92/0/0	92/92/0	92/92/46	92/92	92/92	92/92	92	100	II
III	0	0/0	0/0/0	0/0/0	0/92/0	46/92/46	46/92/92	92/92/92	92/92	92/92	92/92	92	100	III
IV	0	0/0	0/46/0	0/92/46	0/46/92	0/92/92	46/46/92	46/92/92	46/92	92/92	92	100	100	IV
V	0	0/46	0/46/92	0/46/92	0/46/92	0/46/92	0/46/92	0/46/92	46/92	46/92	92	100	100	V

¹⁾ nach hinten / over rear / en arrière

TAB 103264 / 103265

Sein größtes Lastmoment ist 539 tm.

Die Traglasten am Teleskopausleger. Lifting capacities on telescopic boom. Forces de levage à la flèche télescopique.

LTM 1160/2



13,2 m – 60 m



360°

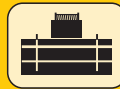

50 t

85%

m	13,2 m													m
	13,2 m	17,5 m	21,8 m	26,1 m	30,4 m	34,7 m	39 m	43,3 m	47,6 m	52 m	56,3 m	60 m		
3	176	145												3
3,5	137	134	127											3,5
4	124	123	114	107	95									4
4,5	114	114	105	98	89	77								4,5
5	107	106	100	93	84	74	61							5
6	96	92	90	84	75	68	59	51						6
7	84	81	80	77	68	62	55	48	41					7
8	73	71	71	69	61	56	51	45	39	33				8
9	65	63	63	62	56	51	47	42	36,5	32	26,9			9
10	55	55	56	55	51	46,5	43,5	39,5	34,5	30,5	25,9	21,5	16,5	10
12			45,5	44	43,5	39,5	36,5	34,5	30,5	27,6	23,8	20,3	15,7	12
14			37,5	36	35,5	34,5	31,5	30	27,5	25,1	21,8	18,9	14,6	14
16				30	29,6	29,8	28	26,6	24,9	22,9	20,1	17,5	13,5	16
18				25,4	24,9	25	25,1	23,6	22,5	21	18,6	16,1	12,5	18
20					21	21,1	21,5	21,3	20,3	19,2	17,2	14,9	11,6	20
22					17,9	17,9	18,5	18,8	18,4	17,5	16,1	13,9	10,7	22
24						15,4	15,9	16,5	16,5	16	15	13	10	24
26						13,3	13,7	14,4	14,5	14,6	13,9	12,2	9,3	26
28								11,9	12,6	12,8	13,3	12,7	11,4	28
30								10,4	11,7	11,2	11,9	11,7	10,8	30
32								8,6	10,9	9,9	10,5	10,6	10,2	32
34									10	8,7	9,3	9,6	9,7	34
36									8,2	7,9	8,3	8,6	9,1	36
38										7,6	7,3	7,7	8,1	38
40										7,4	6,6	7,2	7,3	40
42											6,3	6,8	6,5	42
44											6,1	6,5	5,8	44
46												5,9	5,2	46
48												5,4	4,6	48
50													4,1	50
52														52
54														54
I	0	0/0	46/0/0	92/0/0	92/0/0	92/0/0	92/0/0	92/0/0	92/0/0	92/0	92/46	92	100	I
II	0	46/0	46/0/0	46/0/0	92/0/0	92/0/0	92/92/0	92/92/46	92/92	92/92	92/92	92	100	II
III	0	0/0	0/0/0	0/0/0	0/92/0	46/92/46	46/92/92	92/92/92	92/92	92/92	92/92	92	100	III
IV	0	0/0	0/46/0	0/92/46	0/46/92	0/92/92	46/46/92	46/92/92	46/92	92/92	92/92	92	100	IV
V	0	0/46	0/46/92	0/46/92	0/46/92	0/46/92	0/46/92	0/46/92	0/46/92	46/92	46/92	92	100	V

¹⁾ nach hinten / over rear / en arrière

TAB 103283 / 103284

Die Traglasten am Teleskopausleger. Lifting capacities on telescopic boom. Forces de levage à la flèche télescopique.

LTM 1160/2



13,2 m – 60 m





360°



35 t



 m	13,2 m	17,5 m	21,8 m	26,1 m	30,4 m	34,7 m	39 m	43,3 m	47,6 m	52 m	56,3 m	60 m	 m	
3	130												3	
3,5	121	115											3,5	
4	111	104	98	86									4	
4,5	102	96	89	81	70								4,5	
5	94	91	84	77	67	55							5	
6	81	81	76	68	62	53	46						6	
7	70	70	69	61	56	49,5	43,5	37					7	
8	61	61	60	56	51	46	41	35,5	30				8	
9	54	53	52	51	46	42,5	38,5	33,5	28,9	24,4			9	
10	47,5	47	45,5	45,5	42	39,5	36	31,5	27,6	23,5	19,5	15	10	
12		37	36	35	34	33	31,5	27,9	25,1	21,6	18,5	14,3	12	
14		31	28	27,7	27,1	26,8	26,7	25	22,8	19,8	17,2	13,3	14	
16			22,1	21,9	22,2	22,1	22,2	21,9	20,9	18,3	15,9	12,3	16	
18			19,1	17,7	18	18,5	18,7	18,5	18,8	16,9	14,7	11,4	18	
20				14,5	14,8	15,3	15,8	15,7	16,1	15,7	13,6	10,5	20	
22				12,6	13,3	12,8	14,5	13,5	13,9	13,9	12,6	9,8	22	
24					12,2	10,7	13,2	12,2	12,1	12,1	11,8	9,1	24	
26					11,3	9,7	11,4	11	10,5	11	10,9	8,5	26	
28						9	10	10	9,6	10,2	9,7	7,8	28	
30						8,4	8,7	9,1	8,8	9,3	8,5	7,3	30	
32						7,8	7,6	8	8	8,2	7,6	6,8	32	
34							6,7	7	7,4	7,2	6,6	6,3	34	
36							6,2	6,6	6,6	6,4	5,8	5,7	36	
38								6,3	5,9	5,6	5	4,9	38	
40								5,7	5,2	5	4,4	4,3	40	
42									4,6	4,4	3,8	3,7	42	
44									4,1	3,8	3,2	3,2	44	
46										3,4	2,8	2,7	46	
48										2,9	2,4	2,4	48	
50											2	2	50	
52												1,6	52	
54												1,3	54	
 %	I	0	0/0	46/0/0	92/0/0	92/0/0	92/0/0	92/0/0	92/0	92/46	92	100	I	
	II	0	46/0	46/0/0	46/0/0	92/0/0	92/0/0	92/92/0	92/92/46	92/92	92	100	II	
	III	0	0/0	0/0/0	0/0/0	0/92/0	46/92/46	46/92/92	92/92/92	92/92	92	100	III	
	IV	0	0/0	0/46/0	0/92/46	0/46/92	0/92/92	46/46/92	46/92/92	46/92	92	100	IV	
	V	0	0/46	0/46/92	0/46/92	0/46/92	0/46/92	0/46/92	0/46/92	46/92	46/92	92	100	V

TAB 103266

Its maximum load moment is 539 tm.

Die Traglasten am Teleskopausleger. Lifting capacities on telescopic boom. Forces de levage à la flèche télescopique.

LTM 1160/2



13,2 m – 60 m



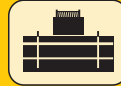

360°



23 t

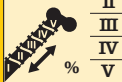

 m	13,2 m	17,5 m	21,8 m	26,1 m	30,4 m	34,7 m	39 m	43,3 m	47,6 m	52 m	56,3 m	60 m	 m	
3	130												3	
3,5	119	115											3,5	
4	109	104	98	86									4	
4,5	100	96	89	81	70								4,5	
5	92	91	84	77	67	55							5	
6	78	78	76	68	62	53	46						6	
7	67	66	65	60	56	49,5	43,5	37					7	
8	57	57	54	50	47	45,5	41	35,5	30				8	
9	49	48,5	45	42	40	39	38	33,5	28,9	24,4			9	
10	42	42	38,5	36	34,5	33,5	33	31,5	27,6	23,5	19,5	15	10	
12		32,5	29,2	27,4	26,3	25,9	25,7	25,1	25,1	21,6	18,5	14,3	12	
14		24,9	23,3	21,1	20,4	20,3	22	20	20,3	19,8	17,2	13,3	14	
16			20,3	16,6	18,1	16,2	19	18,1	16,6	16,5	15,9	12,3	16	
18			16,5	14,9	16,2	14,2	15,9	15,9	14,4	14,8	14,1	11,4	18	
20				13,6	14,1	12,8	13,5	13,5	13,2	13	11,9	10,5	20	
22				12,6	11,9	11,6	11,5	11,7	11,8	11,2	10,2	9,8	22	
24					10,1	10,5	9,7	10,6	10,3	9,7	8,8	8,6	24	
26					8,7	9,1	8,5	9,5	9	8,5	7,5	7,4	26	
28						8,3	7,7	8,3	7,9	7,4	6,5	6,3	28	
30						7,6	7,1	7,2	6,8	6,4	5,6	5,4	30	
32							6,7	6,4	6,3	5,5	4,7	4,6	32	
34								5,6	5,5	5	4,7	3,9	34	
36								4,9	4,8	4,3	4	3,2	36	
38									4,2	3,7	3,4	2,7	38	
40									3,7	3,2	2,9	2,2	40	
42										2,7	2,4	1,8	42	
44										2,3	2	1,4	44	
46											1,6	1,1	46	
48											1,3		48	
 %	I	0	0/0	46/0/0	92/0/0	92/0/0	92/0/0	92/0/0	92/0/0	92/0	92/46	92	100	I
II	0	46/0	46/0/0	46/0/0	92/0/0	92/0/0	92/92/0	92/92/46	92/92	92/92	92/92	92	100	II
III	0	0/0	0/0/0	0/0/0	0/92/0	46/92/46	46/92/92	92/92/92	92/92	92/92	92/92	92	100	III
IV	0	0/0	0/46/0	0/92/46	0/46/92	0/92/92	46/46/92	46/92/92	46/92	92/92	92	100	IV	
V	0	0/46	0/46/92	0/46/92	0/46/92	0/46/92	0/46/92	0/46/92	46/92	46/92	92	100	V	

TAB 103267

Anmerkungen zu den Traglasttabellen.

- Für die Kranberechnungen gelten die DIN-Vorschriften lt. Gesetz gemäß Bundesarbeitsblatt von 2/85: Die Traglasten DIN/ISO entsprechen den geforderten Standsicherheiten nach DIN 15019, Teil 2 und ISO 4305. Für die Stahltragwerke gilt DIN 15018, Teil 3. Die bauliche Ausbildung des Krans entspricht DIN 15018, Teil 2 sowie der F. E. M.
- Bei den DIN/ISO-Traglasttabellen sind in Abhängigkeit von der Auslegerlänge Windstärken von 5 bis 7 Beaufort zulässig.
- Die Traglasten sind in Tonnen angegeben.
- Das Gewicht des Lasthakens bzw. der Hakenflasche ist von den Traglasten abzuziehen.
- Die Ausladungen sind von Mitte Drehkranz gemessen.
- Die Traglasten für den Teleskopausleger gelten nur bei demontierter Klappspitze.
- Die 85 %-Traglasten überschreiten nicht 85 % der Kipplast. Wind und dynamische Einflüsse reduzieren die Traglast. Die 85 %-Traglasten entsprechen nicht den Sicherheitsanforderungen der EG-Maschinenrichtlinie.
- Traglaständerungen vorbehalten.
- Traglasten über 130 t (145 t bei 85 %) nur mit Zusatzeinrichtung.

Remarks referring to load charts.

- When calculating crane stresses and loads, German Industrial Standards (DIN) are applicable, in conformity with German legislation (published 2/85): The lifting capacities (stability margin) DIN/ISO are as laid down in DIN 15019, part 2, and ISO 4305. The crane's structural steel works is in accordance with DIN 15018, part 3. Design and construction of the crane comply with DIN 15018, part 2, and with F. E. M. regulations.
- For the DIN/ISO load charts, depending on jib length, crane operation may be permissible at wind speeds up to 5 resp. 7 Beaufort.
- Lifting capacities are given in metric tons.
- The weight of the hook blocks and hooks must be deducted from the lifting capacities.
- Working radii are measured from the slewing centreline.
- The lifting capacities given for the telescopic boom only apply if the folding jib is taken off.
- The 85 % lifting capacities do not exceed 85 % of the overturning load limit. Wind and dynamic influences reduce the lifting capacity. The 85 % lifting capacities do not comply with the safety requirements of the EC machine directive.
- Subject to modification of lifting capacities.
- Lifting capacities above 130 t (145 t at 85 %) only with special equipment.

Remarques relatives aux tableaux des charges.

- La grue est calculée selon normes DIN conformément au décret fédéral 2/85. Les charges DIN/ISO respectent les sécurités au basculement requises par les normes DIN 15019, partie 2 et ISO 4305. La structure de la grue est conçue selon la norme DIN 15018, partie 3. La conception générale est réalisée selon la norme DIN 15018, partie 2, ainsi que selon les recommandations de la F. E. M.
- Les charges DIN/ISO tiennent compte d'efforts au vent selon Beaufort de 5 à 7 en fonction de la longueur de flèche.
- Les charges sont indiquées en tonnes.
- Les poids du crochet ou de la moufle sont à déduire des charges indiquées.
- Les portées sont prises à partir de l'axe de rotation de la partie tournante.
- Les charges données en configuration flèche télescopiques s'entendent sans la fléchette pliante repliée contre le télescope en position route ou en position de travail en tête de télescope.
- Les charges données à 85 % ne dépassent pas 85 % des charges de basculement. Les effets du vent et les efforts dynamiques réduisent les capacités de charge. Les tableaux de charge à 85 % de la charge de basculement ne répondent pas à la directive européenne machine.
- Charges données sous réserve de modification.
- Forces de levage plus de 130 t (145 t à 85 %) seulement avec équipement supplémentaire.

Die Traglasten am Teleskopausleger. Lifting capacities on telescopic boom. Forces de levage à la flèche télescopique.

LTM 1160/2



13,2 m – 60 m





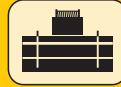

360°



11 t



 m	13,2 m	17,5 m	21,8 m	26,1 m	30,4 m	34,7 m	39 m	43,3 m	47,6 m	52 m	56,3 m	60 m	 m
3	129												3
3,5	117	115											3,5
4	107	104	98	86									4
4,5	97	96	89	81	70								4,5
5	88	88	84	76	67	55							5
6	74	73	64	58	54	51	46						6
7	61	57	51	46,5	43,5	41,5	40	37					7
8	51	46	41	37,5	35,5	34	33,5	31,5	30				8
9	40	41	33,5	31	29,2	28,4	31	26,8	26,5	24,4			9
10	32,5	34,5	30	25,8	26,9	24	26,6	24,9	23	22,4	19,5	15	10
12		24,5	25,1	21	23,1	20,4	20,5	20,2	19,2	19	17,4	14,3	12
14		18,2	18,8	18,5	18,3	17,9	16,4	17,2	16,2	15,3	14	13,3	14
16			15,1	16	14,8	14,8	14,7	14,3	13,3	12,5	11,3	11	16
18			12,1	12,9	12,1	12,7	12,5	11,9	11	10,4	9,3	9	18
20				10,7	9,9	11,1	10,6	10,1	9,2	8,6	7,6	7,4	20
22				8,9	9	9,3	9	8,5	7,7	7,2	6,3	6,1	22
24					7,6	7,9	7,6	7,3	6,5	6	5,1	5	24
26					6,4	6,7	6,4	6,2	5,5	5	4,2	4,1	26
28						5,7	5,4	5,2	4,6	4,2	3,3	3,2	28
30						4,8	4,5	4,4	3,7	3,3	2,6	2,5	30
32						4,1	3,8	3,6	3	2,7	2	1,9	32
34							3,2	3,1	2,5	2,1	1,5		34
36							2,7	2,5	2	1,7			36
38								2,1	1,6	1,3			38
40								1,7	1,2				40
 %	I 0	0/0	46/0/0	92/0/0	92/0/0	92/0/0	92/0/0	92/0/0	92/0	92/46	92	100	I
	II 0	46/0	46/0/0	46/0/0	92/0/0	92/0/0	92/92/0	92/92/46	92/92	92/92	92	100	II
	III 0	0/0	0/0/0	0/0/0	0/92/0	46/92/46	46/92/92	92/92/92	92/92	92/92	92	100	III
	IV 0	0/0	0/46/0	0/92/46	0/46/92	0/92/92	46/46/92	46/92/92	46/92	92/92	92	100	IV
	V 0	0/46	0/46/92	0/46/92	0/46/92	0/46/92	0/46/92	0/46/92	46/92	46/92	92	100	V 

TAB 103268



13,2 m – 60 m





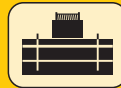

360°



0 t



 m	13,2 m	17,5 m	21,8 m	26,1 m	30,4 m	34,7 m	39 m	43,3 m	47,6 m	52 m	56,3 m	60 m	 m
3	126												3
3,5	115	114											3,5
4	103	103	95	81									4
4,5	93	92	77	67	60								4,5
5	84	75	64	57	51	47							5
6	62	55	47	41,5	38,5	35,5	37,5						6
7	47	45	38,5	31	35	30,5	30	28,8					7
8	36	35,5	33	28,4	29,1	27,9	24,8	24,6	23,4				8
9	28,2	28,6	27,1	26,2	24,3	23,5	22,9	21,7	20	18,6			9
10	22	23,8	23,3	23,2	20,6	21	19,9	18,7	17,2	16,1	14,5	13,9	10
12		16,5	17,3	17,4	16,5	16,3	15,2	14,3	13,1	12,3	10,9	10,5	12
14		11,9	12,9	13,5	13,1	12,8	11,9	11,3	10,2	9,5	8,3	8	14
16			9,8	10,7	10,5	10,3	9,5	9	8,1	7,5	6,4	6,2	16
18			7,4	8,4	8,4	8,3	7,7	7,2	6,4	5,9	4,9	4,7	18
20				6,6	6,8	6,8	6,2	5,8	5,1	4,6	3,6	3,5	20
22				5,3	5,4	5,6	5	4,7	4	3,5	2,6	2,5	22
24					4,3	4,5	4	3,7	3,1	2,6			24
26					3,4	3,6	3,2	2,9	2,3	1,9			26
28						2,9	2,5	2,3					28
30						2,2	1,9	1,7					30
32						1,7	1,4						32
 %	I 0	0/0	46/0/0	92/0/0	92/0/0	92/0/0	92/0/0	92/0/0	92/0	92/46	92	100	I
	II 0	46/0	46/0/0	46/0/0	92/0/0	92/0/0	92/92/0	92/92/46	92/92	92/92	92	100	II
	III 0	0/0	0/0/0	0/0/0	0/92/0	46/92/46	46/92/92	92/92/92	92/92	92/92	92	100	III
	IV 0	0/0	0/46/0	0/92/46	0/46/92	0/92/92	46/46/92	46/92/92	46/92	92/92	92	100	IV
	V 0	0/46	0/46/92	0/46/92	0/46/92	0/46/92	0/46/92	0/46/92	46/92	46/92	92	100	V 

TAB 103269

Couple de charge maxi.: 539 tm.

Die Hubhöhen. Lifting heights. Hauteurs de levage.

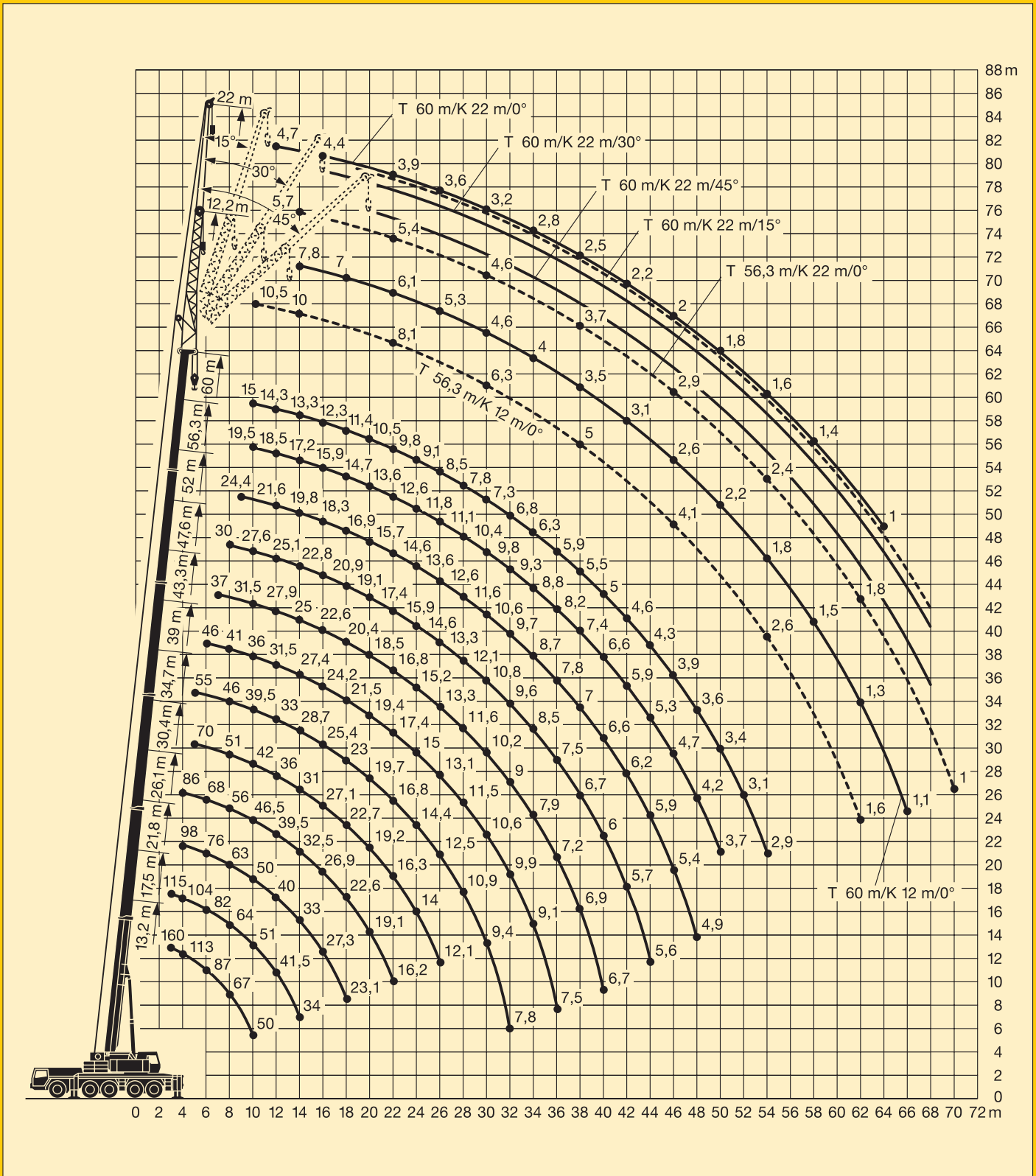

Die Traglasten an der Klappspitze. Lifting capacities on the folding jib. Forces de levage à la fléchette pliante.

LTM 1160/2



43,3 m – 60 m

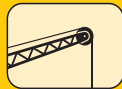

12,2 m



360°

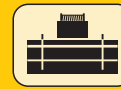

50 t



m	43,3 m				47,6 m				52 m				56,3 m				60 m				m
	12,2 m				12,2 m				12,2 m				12,2 m				12,2				
	0°	15°	30°	45°	0°	15°	30°	45°	0°	15°	30°	45°	0°	15°	30°	45°	0°	15°	30°	45°	
8	17,5				15,7																8
9	17,5				15,7				13,4												9
10	17,5	14			15,5				13,4												10
12	17	13,1			15,3	12,5			13,2	11											12
14	16,5	12,2	9		14,8	11,9	8,8		12,8	11	8,6										14
16	15,9	11,4	8,6	7	14,4	11,2	8,4	6,9	12,1	10,7	8,3	6,7	9,6	9,2	8,1						16
18	14,7	10,7	8,2	6,8	13,8	10,5	8,1	6,7	11,4	10,2	8	6,6	9,1	8,7	7,8	6,4					18
20	13,7	10,1	7,9	6,6	12,8	10	7,8	6,5	10,7	9,8	7,7	6,5	8,6	8,2	7,5	6,3	6,6	6,1	5,7	5,3	20
22	12,7	9,6	7,6	6,4	11,9	9,5	7,6	6,4	10,1	9,3	7,5	6,4	8,1	7,7	7,3	6,2	6,1	5,7	5,4	5,1	22
24	11,9	9,1	7,3	6,3	11,1	9,1	7,3	6,3	9,5	8,8	7,3	6,3	7,6	7,3	7	6,1	5,7	5,3	5,1	4,8	24
26	11,1	8,7	7,1	6,2	10,3	8,7	7,1	6,2	8,8	8,2	7,1	6,2	7,2	6,8	6,6	6	5,3	5	4,8	4,6	26
28	10,4	8,3	6,9	6,1	9,7	8,3	6,9	6,1	8,3	7,8	6,9	6,1	6,7	6,4	6,2	5,9	4,9	4,6	4,4	4,3	28
30	9,7	8	6,7	6	9	8	6,7	6	7,7	7,3	6,7	6	6,3	6	5,9	5,7	4,6	4,3	4,2	4,1	30
32	9,1	7,7	6,6	6	8,5	7,7	6,6	6	7,3	6,9	6,5	5,9	6	5,7	5,5	5,5	4,3	4,1	3,9	3,8	32
34	8,3	7,4	6,4	5,9	8	7,5	6,5	5,9	6,8	6,6	6,3	5,9	5,6	5,4	5,3	5,2	4	3,8	3,7	3,6	34
36	7,3	7,1	6,3	5,9	7,4	7,2	6,3	5,9	6,4	6,2	6	5,8	5,3	5,1	5	4,9	3,7	3,6	3,5	3,4	36
38	6,4	6,8	6,2	5,9	6,7	7	6,2	5,9	6	5,9	5,8	5,7	5	4,8	4,7	4,7	3,5	3,4	3,3	3,2	38
40	5,7	6	6,1	5,9	5,9	6,3	6,2	5,9	5,7	5,6	5,5	5,5	4,7	4,6	4,5	4,5	3,3	3,2	3,1	3,1	40
42	5	5,3	5,5	5,6	5,2	5,5	5,8	5,8	5,3	5,3	5,3	5,3	4,5	4,3	4,3	4,3	3,1	3	3	2,9	42
44	4,3	4,6	4,8	4,9	4,6	4,9	5,1	5,2	4,6	5	5	5	4,3	4,1	4,1	4,1	2,9	2,9	2,8	2,8	44
46	3,8	4	4,1	4,2	4	4,3	4,5	4,6	4,1	4,3	4,6	4,7	4,1	3,9	3,9	3,9	2,6	2,7	2,7	2,7	46
48	3,2	3,4	3,5	3,5	3,5	3,7	3,9	3,9	3,8	3,8	4	4,1	3,7	3,8	3,7	3,8	2,4	2,5	2,6	2,6	48
50	3	3	3,1		3,3	3,3	3,3	3,3	3,6	3,5	3,5	3,5	3,2	3,4	3,6	3,6	2,2	2,4	2,4	2,5	50
52	2,9	2,9			3,1	3,1	3,1	3,1	3,4	3,3	3,3	3,4	2,9	3	3,2	3,2	2	2,2	2,3	2,3	52
54					2,9	2,9	2,9		3,1	3,2	3,2	3,2	2,6	2,7	2,8	2,9	1,8	2	2,1	2,2	54
56									2,9	3	3	3	2,3	2,4	2,5	2,6	1,7	1,8	1,9	2	56
58									2,6	2,7	2,7		2	2,2	2,2	2,3	1,5	1,7	1,8	1,8	58
60													1,8	1,9	2	2	1,4	1,5	1,6	1,6	60
62													1,6	1,7	1,7	1,7	1,3	1,4	1,4	1,5	62
64																	1,2	1,2	1,3	1,3	64
66																	1,1	1,1	1,2		66
I		92				92				92/46				92				100			I
II		92				92				92/92				92				100			II
III		92				92				92/92				92				100			III
IV		46				46				92/92				92				100			IV
V		0				46				46/92				92				100			V

TAB 103286 / 103291 / 103296 / 103301

Fortsetzung

Die Traglasten an der Klappspitze. Lifting capacities on the folding jib. Forces de levage à la fléchette pliante.

LTM 1160/2



43,3 m – 60 m

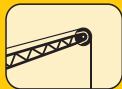

22 m*



360°



50 t



m	43,3 m				47,6 m				52 m				56,3 m				60 m				m
	22 m				22 m				22 m				22 m				22 m				
	0°	15°	30°	45°	0°	15°	30°	45°	0°	15°	30°	45°	0°	15°	30°	45°	0°	15°	30°	45°	
9	7,5																				9
10	7,5				7																10
12	7,5				7				6,5												12
14	7,4	6			6,9				6,4												14
16	7,2	6			6,8	5,8			6,3	5,5											16
18	7	5,8			6,6	5,6			6,2	5,3											18
20	6,7	5,6	4,6		6,4	5,4	4,5		6	5,1											20
22	6,4	5,4	4,5		6,2	5,2	4,4		5,8	5	4,2										22
24	6,2	5,1	4,3	3,6	5,9	5	4,2	3,6	5,6	4,8	4,1	3,6	5,2	4,5	3,9						24
26	5,9	4,9	4,2	3,6	5,7	4,8	4,1	3,6	5,4	4,7	4	3,5	5	4,4	3,8	3,4					26
28	5,6	4,8	4,1	3,5	5,5	4,7	4	3,5	5,3	4,5	3,9	3,5	4,8	4,3	3,7	3,4	3,4	3,1	2,8	2,6	28
30	5,4	4,6	3,9	3,5	5,3	4,5	3,9	3,5	5,1	4,4	3,8	3,4	4,6	4,2	3,7	3,3	3,2	2,9	2,6	2,5	30
32	5,2	4,4	3,8	3,4	5,1	4,4	3,8	3,4	4,9	4,2	3,7	3,4	4,3	4	3,6	3,3	3	2,8	2,5	2,4	32
34	5	4,3	3,8	3,4	4,9	4,2	3,7	3,4	4,7	4,1	3,6	3,3	4,1	3,8	3,5	3,3	2,8	2,7	2,4	2,3	34
36	4,8	4,1	3,7	3,4	4,7	4,1	3,6	3,3	4,6	4	3,6	3,3	3,9	3,6	3,5	3,2	2,6	2,5	2,3	2,2	36
38	4,6	4	3,6	3,3	4,6	4	3,6	3,3	4,5	3,9	3,5	3,3	3,7	3,4	3,3	3,2	2,5	2,4	2,2	2,1	38
40	4,4	3,9	3,5	3,3	4,4	3,9	3,5	3,3	4,3	3,8	3,4	3,3	3,5	3,2	3,2	3,1	2,3	2,3	2,1	2,1	40
42	4,3	3,8	3,5	3,3	4,3	3,8	3,4	3,3	4	3,7	3,4	3,2	3,3	3,1	3	3	2,2	2,1	2,1	2	42
44	4,2	3,7	3,4	3,3	4,2	3,7	3,4	3,2	3,8	3,6	3,3	3,2	3,1	2,9	2,9	2,9	2,9	2,1	2	2	44
46	4	3,6	3,4	3,3	4	3,6	3,4	3,2	3,6	3,4	3,3	3,2	2,9	2,8	2,8	2,8	2	1,9	1,9	1,9	46
48	3,8	3,6	3,3	3,3	3,9	3,6	3,3	3,2	3,4	3,3	3,2	3,2	2,8	2,7	2,7	2,7	1,9	1,8	1,8	1,8	48
50	3,3	3,5	3,3	3,3	3,5	3,5	3,3	3,2	3,3	3,2	3,1	3,1	2,7	2,6	2,6	2,6	1,8	1,7	1,7	1,7	50
52	3	3,3	3,3	3,3	3,1	3,4	3,3	3,2	3,1	3	3	3	2,5	2,5	2,5	2,5	1,7	1,6	1,6	1,7	52
54	2,7	2,9	3,1	3,2	2,8	3	3,3	3,2	2,8	2,9	2,9	3	2,4	2,4	2,4	2,4	1,6	1,6	1,5	1,6	54
56	2,4	2,6	2,7	2,8	2,5	2,7	2,9	3	2,5	2,7	2,8	2,9	2,3	2,3	2,3	2,3	1,5	1,5	1,5	1,5	56
58	2,1	2,3	2,4		2,2	2,4	2,6	2,6	2,2	2,5	2,6	2,7	2,2	2,2	2,2	2,3	1,4	1,4	1,4	1,4	58
60	1,9	2			2	2,2	2,3	2,3	2,1	2,2	2,4	2,4	2	2,2	2,2	2,2	1,3	1,4	1,3	1,4	60
62					1,9	1,9	2		2	2	2,1	2,1	1,8	2	2,1	2,2	1,1	1,3	1,3	1,3	62
64					1,8	1,9			1,9	2	2	2,1	1,6	1,8	1,9	2	1	1,2	1,2	1,3	64
66									1,9	1,9	1,9		1,4	1,6	1,7	1,7	1,1	1,1	1,1	1,1	66
68									1,7	1,8			1,2	1,4	1,5	1,5			1	1	68
70													1	1,2	1,2	1,2					70
I	92				92				92/46				92				100				I
II	92				92				92/92				92				100				II
III	92				92				92/92				92				100				III
IV	46				46				92/92				92				100				IV
V	0				46				46/92				92				100				V

* zweiteilige Klappspitze / bi-parted folding jib / fléchette pliante à 2 éléments

TAB 103286 / 103291 / 103296 / 103301

Fortsetzung

Die Traglasten an der Klappspitze. Lifting capacities on the folding jib. Forces de levage à la fléchette pliante.

LTM 1160/2



43,3 m – 60 m

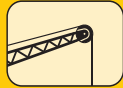

29 m*



360°

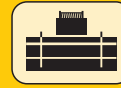

50 t



m	43,3 m				47,6 m				52 m				56,3 m				60 m				m			
	29 m				29 m				29 m				29 m				29 m							
	0°	15°	30°	45°	0°	15°	30°	45°	0°	15°	30°	45°	0°	15°	30°	45°	0°	15°	30°	45°				
12	5,2				4,8				4,4												12			
14	5,2				4,8				4,4				4							3,2	14			
16	5,1				4,8				4,4				4							3,1	16			
18	5	4,4			4,7	4,1			4,3				3,9							3	18			
20	4,9	4,4			4,6	4,1			4,2	3,8			3,8	3,4						2,9	2,7	20		
22	4,8	4,3			4,5	4			4,1	3,7			3,7	3,4						2,8	2,6	22		
24	4,7	4,2	3,2		4,4	3,9	3,1		4	3,6			3,6	3,3						2,7	2,5	24		
26	4,5	4	3,1		4,2	3,8	3		3,9	3,5	2,9		3,5	3,2						2,6	2,4	26		
28	4,4	3,8	2,9	2,5	4,1	3,7	2,9		3,8	3,4	2,8		3,5	3,2	2,6					2,5	2,2	2	28	
30	4,2	3,6	2,8	2,5	4	3,5	2,8	2,4	3,7	3,3	2,7	2,4	3,4	3,1	2,6					2,4	2,1	1,9	30	
32	4	3,4	2,7	2,4	3,8	3,4	2,7	2,4	3,6	3,2	2,6	2,3	3,3	3	2,5	2,2				2,3	2	1,8	1,6	32
34	3,9	3,3	2,6	2,4	3,7	3,2	2,6	2,3	3,5	3,1	2,5	2,3	3,1	2,9	2,4	2,2				2,2	1,9	1,7	1,6	34
36	3,8	3,1	2,5	2,3	3,6	3,1	2,5	2,3	3,4	3	2,4	2,2	3	2,8	2,4	2,2				2	1,8	1,6	1,5	36
38	3,6	3	2,5	2,2	3,5	2,9	2,4	2,2	3,3	2,9	2,4	2,2	2,8	2,7	2,3	2,1				1,9	1,7	1,5	1,4	38
40	3,4	2,8	2,4	2,2	3,4	2,8	2,4	2,2	3,2	2,8	2,3	2,1	2,7	2,6	2,2	2,1				1,8	1,6	1,5	1,4	40
42	3,2	2,7	2,3	2,1	3,3	2,7	2,3	2,1	3,1	2,7	2,2	2,1	2,5	2,4	2,2	2,1				1,7	1,5	1,4	1,3	42
44	3,1	2,6	2,2	2,1	3,1	2,6	2,2	2,1	3	2,6	2,2	2	2,4	2,3	2,1	2				1,6	1,5	1,3	1,3	44
46	2,9	2,5	2,2	2,1	3	2,5	2,2	2	2,9	2,5	2,1	2	2,3	2,2	2,1	2				1,5	1,4	1,3	1,2	46
48	2,8	2,5	2,1	2	2,8	2,5	2,1	2	2,7	2,4	2,1	2	2,2	2,1	2	2				1,4	1,3	1,2	1,2	48
50	2,7	2,4	2,1	2	2,7	2,4	2,1	2	2,6	2,4	2,1	2	2,1	2	2	1,9				1,3	1,2	1,2	1,1	50
52	2,6	2,3	2	2	2,6	2,3	2	2	2,5	2,3	2	2	2	1,9	1,9	1,9				1,2	1,2	1,1	1,1	52
54	2,5	2,3	2	2	2,5	2,3	2	2	2,3	2,3	2	1,9	1,9	1,8	1,8	1,9				1,1	1,1	1,1	1	54
56	2,4	2,2	2	2	2,4	2,2	2	2	2,2	2,2	1,9	1,9	1,8	1,8	1,8	1,8				1	1	1	1	56
58	2,2	2,2	2	2	2,2	2,2	2	2	2,1	2,1	1,9	1,9	1,7	1,7	1,7	1,7						1	1	58
60	2	2,1	2	2	2	2,1	2	2	2	2	1,9	1,9	1,6	1,6	1,6	1,6								60
62	1,7	2	2	2	1,8	2,1	2	2	1,7	2	1,9	1,9	1,6	1,5	1,5	1,6								62
64	1,5	1,7	1,9		1,6	1,8	2	2	1,5	1,8	1,9	1,9	1,5	1,5	1,5	1,5								64
66	1,3	1,5	1,6		1,4	1,6	1,7	1,8	1,4	1,6	1,8	1,9	1,4	1,4	1,4	1,5								66
68					1,2	1,4	1,5		1,3	1,4	1,5	1,6	1,2	1,4	1,4	1,4								68
70					1,2	1,2	1,2		1,3	1,3	1,3	1,4	1	1,2	1,3	1,4								70
72									1,2	1,2	1,2			1	1,2	1,2								72
74									1,1	1,2	1,2				1	1								74
I		92				92				92/46				92							100			I
II		92				92				92/92				92							100			II
III		92				92				92/92				92							100			III
IV		46				46				92/92				92							100			IV
V		0				46				46/92				92							100			V

* dreiteilige Klappspitze / three-parted folding jib / fléchette pliante à 3 éléments

TAB 103286 / 103291 / 103296 / 103301

Fortsetzung

Der LTM 1160/2 hat für jeden Einsatz die passende Ausrüstung.

Die Traglasten an der Klappspitze. Lifting capacities on the folding jib. Forces de levage à la fléchette pliante.

LTM 1160/2



43,3 m – 60 m

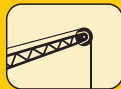

36 m*



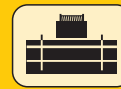

360°



50 t



 m	43,3 m				47,6 m				52 m				56,3 m				60 m	 m	
	36 m				36 m				36 m				36 m				36 m		
	0°	15°	30°	45°	0°	15°	30°	45°	0°	15°	30°	45°	0°	15°	30°	45°	0°		
12	3,4																		12
14	3,4				3,2				3										14
16	3,3				3,2				3				2,7						16
18	3,3				3,2				3				2,7					2,2	18
20	3,2	3			3,1				2,9				2,6					2,1	20
22	3,2	2,9			3,1	2,8			2,9	2,6			2,6	2,3				2	22
24	3,1	2,8			3	2,7			2,8	2,5			2,5	2,3				2	24
26	3,1	2,7			3	2,6			2,8	2,5			2,5	2,2				1,9	26
28	3	2,6	2		2,9	2,5			2,7	2,4			2,4	2,2				1,8	28
30	2,9	2,5	2		2,8	2,4	1,9		2,6	2,3	1,8		2,4	2,1	1,7			1,7	30
32	2,8	2,4	1,9		2,7	2,3	1,8		2,5	2,2	1,7		2,3	2,1	1,6			1,6	32
34	2,7	2,3	1,8	1,5	2,6	2,2	1,7		2,4	2,2	1,7		2,2	2	1,6			1,5	34
36	2,6	2,2	1,7	1,5	2,5	2,2	1,6	1,4	2,4	2,1	1,6	1,4	2,2	2	1,5	1,3		1,4	36
38	2,5	2,1	1,6	1,4	2,4	2,1	1,6	1,4	2,3	2	1,5	1,4	2,1	1,9	1,5	1,3		1,3	38
40	2,4	2	1,6	1,4	2,4	2	1,5	1,4	2,2	1,9	1,5	1,3	2,1	1,8	1,4	1,3		1,2	40
42	2,3	1,9	1,5	1,4	2,3	1,9	1,5	1,3	2,2	1,8	1,4	1,3	2	1,8	1,4	1,2		1,2	42
44	2,2	1,8	1,5	1,3	2,2	1,8	1,4	1,3	2,1	1,8	1,4	1,3	1,8	1,7	1,3	1,2			44
46	2,1	1,7	1,4	1,3	2,1	1,7	1,4	1,3	2	1,7	1,3	1,2	1,7	1,6	1,3	1,2			46
48	2	1,7	1,4	1,2	2	1,7	1,3	1,2	1,9	1,6	1,3	1,2	1,6	1,6	1,2	1,2			48
50	1,9	1,6	1,3	1,2	1,9	1,6	1,3	1,2	1,9	1,6	1,2	1,2	1,5	1,5	1,2	1,1			50
52	1,8	1,5	1,3	1,2	1,8	1,5	1,3	1,2	1,8	1,5	1,2	1,1	1,5	1,4	1,2	1,1			52
54	1,7	1,5	1,2	1,2	1,7	1,5	1,2	1,1	1,7	1,5	1,2	1,1	1,4	1,4	1,1	1,1			54
56	1,6	1,4	1,2	1,1	1,7	1,4	1,2	1,1	1,6	1,4	1,2	1,1	1,3	1,3	1,1	1,1			56
58	1,6	1,4	1,2	1,1	1,6	1,4	1,2	1,1	1,6	1,4	1,1	1,1	1,2	1,2	1,1	1,1			58
60	1,5	1,3	1,1	1,1	1,5	1,3	1,1	1,1	1,5	1,3	1,1	1,1	1,2	1,1	1,1	1,1			60
62	1,5	1,3	1,1	1,1	1,5	1,3	1,1	1,1	1,5	1,3	1,1	1,1	1,1	1,1	1,1	1,1			62
64	1,4	1,3	1,1	1,1	1,4	1,3	1,1	1,1	1,4	1,3	1,1	1,1	1	1	1	1			64
66	1,3	1,2	1,1	1,1	1,3	1,2	1,1	1,1	1,3	1,2	1	1,1	1	1	1	1			66
68	1,1	1,2	1,1	1,1	1,2	1,2	1,1	1,1	1,1	1,2	1	1,1				1			68
70	1	1,2	1,1		1	1,2	1,1	1,1	1,2	1	1	1,1							70
72		1	1,1			1,1	1,1	1,1		1	1	1,1							72
74							1				1	1,1							74
I	92				92				92/46				92				100		I
II	92				92				92/92				92				100		II
III	92				92				92/92				92				100		III
IV	46				46				92/92				92				100		IV
V	0				46				46/92				92				100		V

* vierteilige Klappspitze / four-parted folding jib / fléchette pliante à 4 éléments

TAB 103286 / 103291 / 103296 / 103301

Die Traglasten an der Klappspitze. Lifting capacities on the folding jib. Forces de levage à la fléchette pliante.

LTM 1160/2



43,3 m – 60 m

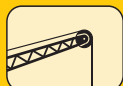

12,2 m



360°



50 t



85%

m	43,3 m				47,6 m				52 m				56,3 m				60 m				m
	12,2 m				12,2 m				12,2 m				12,2 m				12,2 m				
	0°	15°	30°	45°	0°	15°	30°	45°	0°	15°	30°	45°	0°	15°	30°	45°	0°	15°	30°	45°	
8	19,3				17,3																8
9	19,3				17,3				14,7												9
10	19,3	15,4			17,1				14,7												10
12	18,7	14,4			16,8	13,8			14,5	12,1											12
14	18,2	13,4	9,9		16,3	13,1	9,7		14,1	12,1	9,5			11	10,5						14
16	17,5	12,5	9,4	7,7	15,8	12,3	9,2	7,6	13,3	11,8	9,2	7,4		10,6	10,1	8,9					16
18	16,2	11,8	9	7,4	15,2	11,6	8,9	7,4	12,6	11,2	8,8	7,3		10,1	9,6	8,6	7				18
20	15,1	11,1	8,7	7,3	14,1	11	8,6	7,2	11,8	10,8	8,5	7,2		9,5	9	8,3	6,9				20
22	14	10,5	8,4	7,1	13,1	10,4	8,3	7,1	11,1	10,3	8,2	7		8,9	8,5	8,1	6,8				22
24	13,1	10	8,1	7	12,2	10	8,1	6,9	10,4	9,6	8	6,9		8,4	8	7,6	6,7				24
26	12,2	9,5	7,8	6,8	11,4	9,5	7,8	6,8	9,7	9,1	7,8	6,8		7,9	7,5	7,2	6,6				26
28	11,4	9,1	7,6	6,7	10,6	9,1	7,6	6,7	9,1	8,5	7,6	6,7		7,4	7,1	6,8	6,5				28
30	10,7	8,8	7,4	6,6	9,9	8,8	7,4	6,6	8,5	8	7,4	6,6		7	6,6	6,5	6,3				30
32	10	8,4	7,2	6,6	9,3	8,5	7,2	6,6	8	7,6	7,2	6,5		6,6	6,3	6,1	6				32
34	9,1	8,1	7,1	6,5	8,8	8,2	7,1	6,5	7,5	7,2	7	6,5		6,2	5,9	5,8	5,7				34
36	8	7,8	6,9	6,5	8,1	7,9	7	6,5	7,1	6,8	6,6	6,4		5,8	5,6	5,5	5,4				36
38	7,1	7,5	6,8	6,5	7,4	7,7	6,9	6,5	6,6	6,5	6,3	6,3		5,5	5,3	5,2	5,2				38
40	6,2	6,6	6,7	6,5	6,5	6,9	6,8	6,5	6,3	6,1	6,1	6		5,2	5	4,9	4,9				40
42	5,5	5,8	6	6,2	5,7	6,1	6,4	6,4	5,8	5,8	5,8	5,8		4,9	4,8	4,7	4,7				42
44	4,8	5,1	5,3	5,4	5	5,4	5,6	5,7	5,1	5,4	5,5	5,5		4,7	4,5	4,5	4,5				44
46	4,1	4,4	4,6	4,6	4,4	4,7	4,9	5	4,5	4,8	5	5,2		4,5	4,3	4,3	4,3				46
48	3,6	3,8	3,9	3,9	3,8	4,1	4,3	4,3	4,1	4,2	4,4	4,5		4	4,2	4,1	4,2				48
50	3,3	3,3	3,4		3,6	3,6	3,6	3,7	3,9	3,8	3,8	3,9		3,5	3,8	4	4				50
52	3,1	3,2			3,4	3,4	3,4	3,4	3,7	3,6	3,7	3,7		3,2	3,3	3,5	3,6				52
54					3,2	3,2	3,2		3,4	3,5	3,5	3,6		2,8	3	3,1	3,2				54
56									3,2	3,3	3,3	3,3		2,5	2,7	2,8	2,8				56
58									2,9	3	3			2,2	2,4	2,5	2,5				58
60														2	2,1	2,2	2,2				60
62														1,8	1,9	1,9	1,9				62
64																					64
66																					66
I		92				92				92/46					92						I
II		92				92				92/92					92						II
III		92				92				92/92					92						III
IV		46				46				92/92					92						IV
V		0				46				46/92					92						V

TAB 103326 / 103328 / 103330 / 103332

Fortsetzung

The LTM 1160/2 can be equipped to tackle any job.

Die Traglasten an der Klappspitze. Lifting capacities on the folding jib. Forces de levage à la fléchette pliante.



43,3 m – 60 m

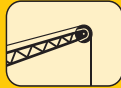

22 m*



360°

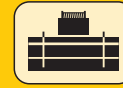

50 t

85%

m	43,3 m				47,6 m				52 m				56,3 m				60 m				m
	22 m				22 m				22 m				22 m				22 m				
	0°	15°	30°	45°	0°	15°	30°	45°	0°	15°	30°	45°	0°	15°	30°	45°	0°	15°	30°	45°	
9	8,3																				9
10	8,3				7,7																10
12	8,3				7,7				7,2												12
14	8,1	6,6			7,6				7												14
16	7,9	6,6			7,5	6,4			6,9	6,1											16
18	7,7	6,4			7,3	6,2			6,8	5,9											18
20	7,4	6,1	5,1		7	5,9	5		6,6	5,7											20
22	7,1	5,9	4,9		6,8	5,7	4,8		6,4	5,5	4,6										22
24	6,8	5,7	4,7	4	6,5	5,5	4,6	4	6,2	5,3	4,5	4									24
26	6,5	5,4	4,6	4	6,3	5,3	4,5	4	6	5,1	4,4	3,9									26
28	6,2	5,2	4,5	3,9	6	5,1	4,4	3,9	5,8	5	4,3	3,8									28
30	5,9	5	4,3	3,9	5,8	5	4,3	3,8	5,6	4,8	4,2	3,8									30
32	5,7	4,9	4,2	3,8	5,6	4,8	4,2	3,8	5,4	4,7	4,1	3,7									32
34	5,5	4,7	4,1	3,8	5,4	4,6	4,1	3,7	5,2	4,5	4	3,7									34
36	5,3	4,5	4	3,7	5,2	4,5	4	3,7	5,1	4,4	3,9	3,7									36
38	5,1	4,4	3,9	3,7	5	4,4	3,9	3,6	4,9	4,3	3,9	3,6									38
40	4,9	4,3	3,9	3,7	4,9	4,3	3,9	3,6	4,7	4,2	3,8	3,6									40
42	4,7	4,2	3,8	3,6	4,7	4,2	3,8	3,6	4,4	4,1	3,7	3,6									42
44	4,6	4,1	3,8	3,6	4,6	4,1	3,7	3,6	4,2	4	3,7	3,5									44
46	4,4	4	3,7	3,6	4,4	4	3,7	3,5	4	3,8	3,6	3,5									46
48	4,2	3,9	3,7	3,6	4,3	3,9	3,7	3,5	3,8	3,6	3,6	3,5									48
50	3,6	3,9	3,7	3,6	3,8	3,9	3,6	3,5	3,6	3,5	3,4	3,4									50
52	3,3	3,6	3,6	3,6	3,4	3,8	3,6	3,5	3,4	3,3	3,3	3,3									52
54	2,9	3,2	3,4	3,5	3	3,3	3,6	3,5	3	3,2	3,2	3,3									54
56	2,6	2,9	3	3	2,7	3	3,2	3,3	2,7	3	3,1	3,2									56
58	2,3	2,5	2,6		2,4	2,7	2,9	2,9	2,4	2,7	2,9	3									58
60	2,1	2,2			2,2	2,4	2,5	2,5	2,3	2,4	2,6	2,7									60
62					2,1	2,1	2,2		2,2	2,2	2,3	2,3									62
64					2	2,1			2,1	2,1	2,2	2,3									64
66									2,1	2,1	2,1										66
68									1,9	2											68
70																					70
72																					72
I		92				92				92/46					92						I
II		92				92				92/92					92						II
III		92				92				92/92					92						III
IV		46				46				92/92					92						IV
V		0				46				46/92					92						V

* zweiteilige Klappspitze / bi-parted folding jib / fléchette pliante à 2 éléments

TAB 103326 / 103328 / 103330 / 103332

Fortsetzung

Die Traglasten an der Klappspitze. Lifting capacities on the folding jib. Forces de levage à la fléchette pliante.

LTM 1160/2



43,3 m – 60 m

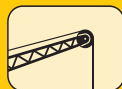

29 m*



360°



50 t



85%

m	43,3 m				47,6 m				52 m				56,3 m				60 m				m
	29 m				29 m				29 m				29 m				29 m				
	0°	15°	30°	45°	0°	15°	30°	45°	0°	15°	30°	45°	0°	15°	30°	45°	0°	15°	30°	45°	
12	5,7				5,3				4,8												12
14	5,7				5,3				4,8				4,4								14
16	5,6				5,3				4,8				4,4								16
18	5,5	4,8			5,2	4,5			4,7				4,3								18
20	5,4	4,8			5,1	4,5			4,6	4,2			4,2	3,7							20
22	5,3	4,7			5	4,4			4,5	4,1			4,1	3,7							22
24	5,2	4,6	3,5		4,8	4,3	3,4		4,4	4			4	3,7							24
26	5	4,4	3,4		4,7	4,2	3,3		4,3	3,9	3,2		3,9	3,6							26
28	4,8	4,2	3,2	2,8	4,5	4,1	3,1		4,2	3,7	3,1		3,8	3,5	2,9						28
30	4,6	4	3,1	2,8	4,4	3,9	3	2,6	4,1	3,6	2,9	2,6	3,7	3,4	2,8						30
32	4,4	3,8	3	2,7	4,2	3,7	2,9	2,6	4	3,5	2,9	2,6	3,6	3,3	2,7	2,4					32
34	4,3	3,6	2,9	2,6	4,1	3,5	2,8	2,6	3,8	3,4	2,8	2,5	3,4	3,2	2,7	2,4					34
36	4,1	3,4	2,8	2,5	4	3,4	2,8	2,5	3,7	3,3	2,7	2,5	3,3	3,1	2,6	2,4					36
38	4	3,3	2,7	2,5	3,8	3,2	2,7	2,4	3,6	3,2	2,6	2,4	3,1	3	2,5	2,3					38
40	3,8	3,1	2,6	2,4	3,7	3,1	2,6	2,4	3,5	3,1	2,5	2,4	2,9	2,8	2,5	2,3					40
42	3,6	3	2,5	2,4	3,6	3	2,5	2,3	3,5	3	2,5	2,3	2,8	2,7	2,4	2,3					42
44	3,4	2,9	2,5	2,3	3,4	2,9	2,4	2,3	3,3	2,9	2,4	2,2	2,6	2,6	2,3	2,2					44
46	3,2	2,8	2,4	2,3	3,3	2,8	2,4	2,2	3,2	2,8	2,3	2,2	2,5	2,4	2,3	2,2					46
48	3,1	2,7	2,3	2,2	3,1	2,7	2,3	2,2	3	2,7	2,3	2,2	2,4	2,3	2,2	2,2					48
50	3	2,6	2,3	2,2	3	2,6	2,3	2,2	2,9	2,6	2,3	2,2	2,3	2,2	2,2	2,1					50
52	2,8	2,6	2,2	2,2	2,9	2,6	2,2	2,2	2,7	2,5	2,2	2,2	2,2	2,1	2,1	2,1					52
54	2,7	2,5	2,2	2,2	2,8	2,5	2,2	2,2	2,6	2,5	2,2	2,1	2,1	2	2	2,1					54
56	2,6	2,4	2,2	2,2	2,7	2,4	2,1	2,2	2,5	2,4	2,1	2,1	2	1,9	1,9	2					56
58	2,4	2,4	2,2	2,2	2,5	2,4	2,1	2,2	2,3	2,3	2,1	2,1	1,9	1,8	1,9	1,9					58
60	2,1	2,3	2,2	2,2	2,2	2,4	2,1	2,2	2,1	2,2	2,1	2,1	1,8	1,8	1,8	1,8					60
62	1,9	2,2	2,2	2,2	2	2,3	2,1	2,2	1,9	2,2	2,1	2,1	1,7	1,7	1,7	1,8					62
64	1,7	1,9	2,1		1,7	2	2,1	2,2	1,7	2	2,1	2,1	1,7	1,6	1,6	1,7					64
66	1,5	1,6	1,7		1,5	1,7	1,9	1,9	1,5	1,7	2	2,1	1,5	1,6	1,6	1,6					66
68					1,3	1,5	1,6		1,4	1,5	1,7	1,8	1,3	1,5	1,5	1,6					68
70					1,3	1,3	1,4		1,4	1,4	1,4	1,5	1,1	1,3	1,5	1,5					70
72									1,3	1,3	1,4			1,1	1,3	1,4					72
74									1,3	1,3	1,3				1,1	1,1					74
I	92				92				92/46				92				100				I
II	92				92				92/92				92				100				II
III	92				92				92/92				92				100				III
IV	46				46				92/92				92				100				IV
V	0				46				46/92				92				100				V

* dreiteilige Klappspitze / three-parted folding jib / fléchette pliante à 3 éléments

TAB 103326 / 103328 / 103330 / 103332

Fortsetzung

La LTM 1160/2 possède l'équipement qui convient à chaque problème.

Die Traglasten an der Klappspitze. Lifting capacities on the folding jib. Forces de levage à la fléchette pliante.

LTM 1160/2



43,3 m – 60 m

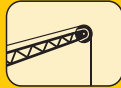

36 m*



360°

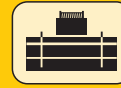

50 t

85%

m	43,3 m				47,6 m				52 m				56,3 m				60 m	m
	36 m				36 m				36 m				36 m				36 m	
	0°	15°	30°	45°	0°	15°	30°	45°	0°	15°	30°	45°	0°	15°	30°	45°	0°	
12	3,7																	12
14	3,7				3,5				3,3									14
16	3,6				3,5				3,3				3					16
18	3,6				3,5				3,3				2,9				2,4	18
20	3,5	3,3			3,4				3,2				2,9				2,3	20
22	3,5	3,2			3,4	3,1			3,2	2,9			2,9	2,5			2,2	22
24	3,4	3,1			3,3	3			3,1	2,8			2,8	2,5			2,2	24
26	3,4	3			3,3	2,9			3	2,7			2,7	2,5			2,1	26
28	3,3	2,9	2,2		3,2	2,8			2,9	2,6			2,7	2,4			2	28
30	3,2	2,8	2,1		3,1	2,7	2,1		2,9	2,5	2		2,6	2,4	1,9		1,9	30
32	3,1	2,7	2,1		3	2,6	2		2,8	2,4	1,9		2,5	2,3	1,8		1,8	32
34	3	2,6	2	1,7	2,9	2,5	1,9		2,7	2,4	1,8		2,5	2,2	1,7		1,7	34
36	2,9	2,4	1,9	1,6	2,8	2,4	1,8	1,5	2,6	2,3	1,8	1,5	2,4	2,1	1,7	1,4	1,6	36
38	2,8	2,3	1,8	1,6	2,7	2,3	1,8	1,5	2,5	2,2	1,7	1,5	2,3	2,1	1,6	1,4	1,5	38
40	2,6	2,2	1,7	1,5	2,6	2,2	1,7	1,5	2,5	2,1	1,6	1,5	2,3	2	1,6	1,4	1,4	40
42	2,5	2,1	1,7	1,5	2,5	2,1	1,6	1,5	2,4	2	1,6	1,4	2,1	1,9	1,5	1,4	1,3	42
44	2,4	2	1,6	1,4	2,4	2	1,6	1,4	2,3	1,9	1,5	1,4	2	1,9	1,5	1,3		44
46	2,3	1,9	1,5	1,4	2,3	1,9	1,5	1,4	2,2	1,9	1,5	1,4	1,9	1,8	1,4	1,3		46
48	2,2	1,8	1,5	1,4	2,2	1,8	1,5	1,3	2,1	1,8	1,4	1,3	1,8	1,7	1,4	1,3		48
50	2,1	1,8	1,4	1,3	2,1	1,8	1,4	1,3	2	1,7	1,4	1,3	1,7	1,7	1,3	1,3		50
52	2	1,7	1,4	1,3	2	1,7	1,4	1,3	2	1,7	1,3	1,3	1,6	1,6	1,3	1,2		52
54	1,9	1,6	1,3	1,3	1,9	1,6	1,3	1,3	1,9	1,6	1,3	1,2	1,5	1,5	1,3	1,2		54
56	1,8	1,6	1,3	1,3	1,8	1,6	1,3	1,2	1,8	1,6	1,3	1,2	1,4	1,4	1,2	1,2		56
58	1,7	1,5	1,3	1,2	1,8	1,5	1,3	1,2	1,7	1,5	1,2	1,2	1,4	1,3	1,2	1,2		58
60	1,7	1,5	1,2	1,2	1,7	1,5	1,2	1,2	1,7	1,5	1,2	1,2	1,3	1,3	1,2	1,2		60
62	1,6	1,4	1,2	1,2	1,6	1,4	1,2	1,2	1,6	1,4	1,2	1,2	1,2	1,2	1,2	1,2		62
64	1,5	1,4	1,2	1,2	1,6	1,4	1,2	1,2	1,6	1,4	1,1	1,2	1,1	1,1	1,1	1,1		64
66	1,5	1,4	1,2	1,2	1,5	1,4	1,2	1,2	1,4	1,4	1,1	1,2	1,1	1,1	1,1	1,1		66
68	1,3	1,3	1,2	1,2	1,3	1,3	1,2	1,2	1,2	1,3	1,1	1,2	1	1	1	1,1		68
70	1,1	1,3	1,2		1,1	1,3	1,2	1,2	1	1,3	1,1	1,2	1	1	1			70
72		1,1	1,2			1,2	1,2	1,2		1,1	1,1	1,2				1		72
74						1	1,1					1,1	1,2					74
76												1						76
I	92				92				92/46				92				100	I
II	92				92				92/92				92				100	II
III	92				92				92/92				92				100	III
IV	46				46				92/92				92				100	IV
V	0				46				46/92				92				100	V

* vierteilige Klappspitze / four-parted folding jib / fléchette pliante à 4 éléments

TAB 103326 / 103328 / 103330 / 103332

Die Hubhöhen. Lifting heights. Hauteurs de levage.

Klappspitze.
Folding tip.
Fléchette pliante

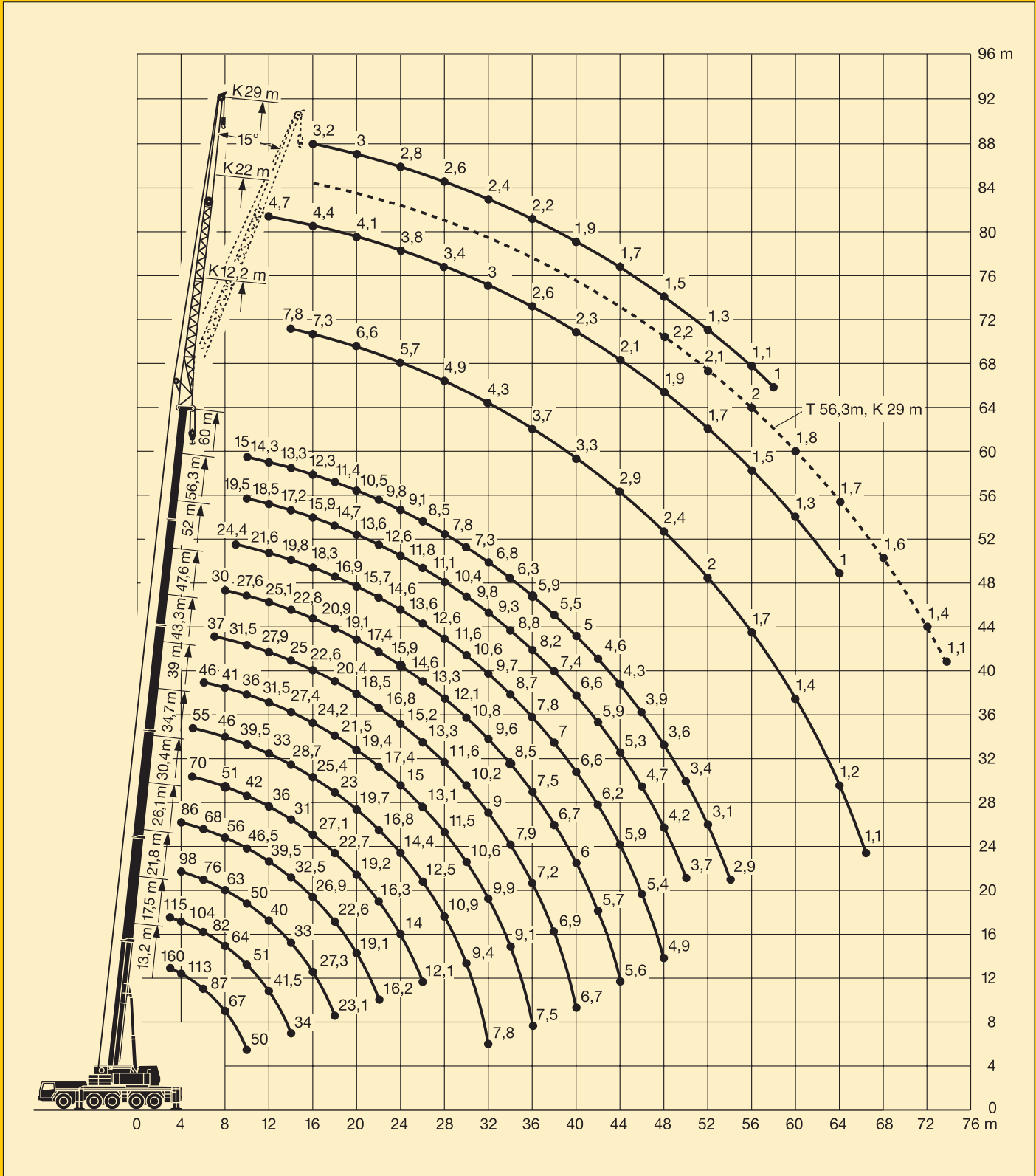

Die Maße. Dimensions. Encombrement.

LTM 1160/2

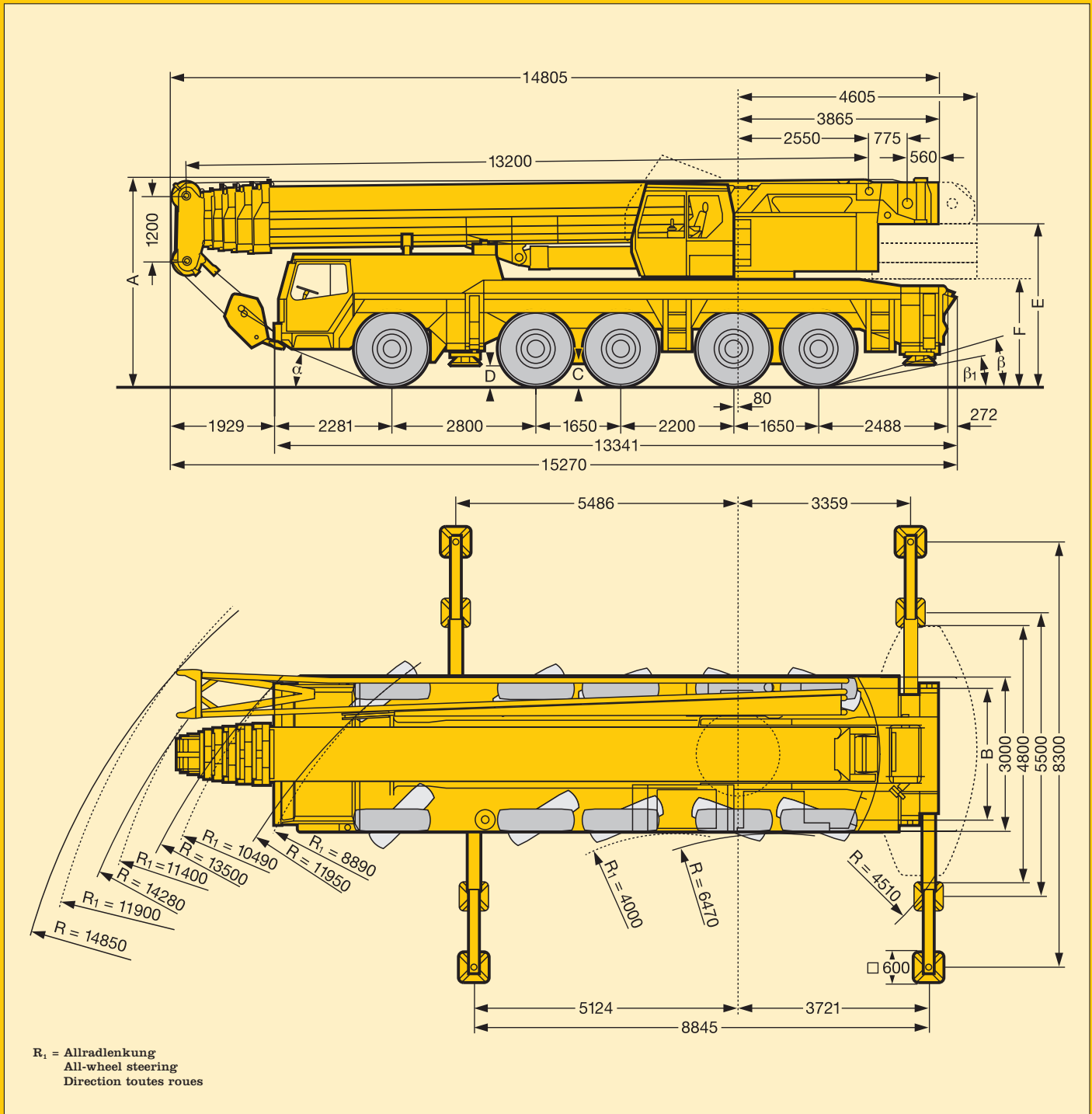

	Maße / Dimensions / Encombrement mm										
	A	A 150mm*	B	C	D	E	F	α	β	β_1	
14.00 R 25	3950	3800	2612	420	325	3020	2070	21°	14°	9°	
16.00 R 25	4000	3850	2560	470	375	3070	2120	23°	16°	11°	

* abgeseht / lowered / abaissé

Die Gewichte. Weights. Poids.

LTM 1160/2



Achse Axle Essieu	1	2	3	4	5	Gesamtgewicht t Total weight (metric tons) Poids total t
t	12	12	12	12	12	60



Traglast t ¹⁾ Load (metric tons) ¹⁾ Forces de levage t ¹⁾	Rollen No. of sheaves Poulies	Stränge No. of lines Brins	Gewicht kg Weight kg Poids kg
160	9	18	2400
137	7	14	1470
100	5	11	1250
68	3	7	950
30	1	3	760
10	-	1	390

¹⁾ Es gelten die jeweiligen Ländervorschriften.
The safety regulations of the respective country shall be applicable.
Les spécifications de sécurité du pays concerné seront en vigueur.

Die Geschwindigkeiten. Working speeds. Vitesses.



	1	2	3	4	5	R		1	2	3	4	5	R	
km/h	13	23	34	50	70	12	-	15	23	36	53	76	13	-
km/h	8	13	20	29	40	7	50%	8	13	21	31	44	7,5	45%
	14.00 R 25							16.00 R 25						



Antriebe Drive Mécanismes	stufenlos infinitely variable en continu	SeilØ / Seillänge Rope diameter / Rope length Diamètre du câble / Longueur du câble	Max. Seilzug Max. single line pull Effort au brin maxi.
	0 – 140 m/min für einfachen Strang m/min single line m/min au brin simple	23 mm / 295 m	102 kN
	0 – 140 m/min für einfachen Strang m/min single line m/min au brin simple	23 mm / 295 m	102 kN
	0 – 1,5 min ⁻¹		
	ca. 50 s bis 83° Auslegerstellung approx. 50 seconds to reach 83° boom angle env. 50 s jusqu'à 83°		
	ca. 400 s für Auslegerlänge 13,2 m – 60 m approx. 400 seconds for boom extension from 13,2 m – 60 m env. 400 s pour passer de 13,2 m – 60 m		

Rahmen:	Eigengefertigte, verwindungssteife Kastenkonstruktion aus hochfestem Feinkorn-Baustahl.
Abstützungen:	Vier hydraulisch ausfahrbare Schiebehölme mit hydraulischen Abstützzyllindern und Drucktellern. Der vordere Stützkasten ist zwischen den Achsen 1 und 2, der hintere Stützkasten am Fahrgestellheck angeordnet.
Motor:	8-Zylinder-Diesel, Fabrikat Liebherr, Typ D 9408 TI-E, wassergekühlt, Leistung nach DIN 400 kW (544 PS) bei 2100 min ⁻¹ nach ECE-R 24.03 und ECE-R 49.02 (EURO II), max. Drehmoment 2230 Nm bei 1575 min ⁻¹ . Kraftstoffbehälter: 350 l.
Getriebe:	Automatik-Getriebe, Fabrikat Allison, Typ CLBT 755, mit Drehmomentwandler und Strömungsbremse. 5 Vorwärts- und 1 Rückwärtsgang. Verteilergetriebe mit Verteilerdifferential, Geländestufe und Vorderachs-Zuschaltung.
Achsen:	Schwere Kranfahrzeugachsen. Alle 5 Achsen gefedert. Achsen 1 bis 5 gelenkt. Achsen 1, 4 und 5 sind Planetenachsen, Achse 4 mit Zwischenachsdifferential, alle angetriebenen Achsen mit Querdifferential.
Gelenkwellen:	Alle Gelenkwellen mit 70° Kreuzverzahnung.
Federung:	Alle Achsen sind hydropneumatisch gefedert mit automatischer Niveauregulierung. Achsdruckausgleich zwischen den Achspaaren 1 + 2 und 4 + 5. Federung hydraulisch blockierbar.
Bereifung:	10fach, alle Achsen einzeln bereift. Reifengröße: 14.00 R 25.
Lenkung:	ZF-Halblock-Hydraulenlenkung, 2-Kreisanlage mit hydraulischer Servoeinrichtung und zusätzlicher Reservepumpe, von der Achse angetrieben.
Bremsen:	Betriebsbremse: Allrad-Servo-Druckluftbremse, 2-Kreisanlage. Handbremse: Federspeicher auf alle Räder der 2. bis 5. Achse wirkend.
Fahrerhaus:	Großräumige Kabine in verzinkter Stahlblechausführung, gummielastisch aufgehängt, Sicherheitsverglasung, Kontrollinstrumente.
Elektr. Anlage:	24 Volt Gleichstrom, 2 Batterien, Beleuchtung nach StVZO.

Der Kranoberwagen.

Rahmen:	Eigengefertigte, verwindungssteife Schweißkonstruktion aus hochfestem Feinkorn-Baustahl. Als Verbindungselement zum Kranfahrgestell dient eine 3reihige Rollendrehverbindung, die unbegrenztes Drehen ermöglicht.
Kranmotor:	4 -Zylinder-Diesel, Fabrikat Liebherr, Typ D 924 TI-E, wassergekühlt, Leistung nach DIN 149 kW (203 PS) bei 1800 min ⁻¹ , max. Drehmoment 891 Nm bei 1200 min ⁻¹ . Kraftstoffbehälter: 300 l.
Kranantrieb:	Diesel-hydraulisch mit 2 Axialkolben-Verstellpumpen mit Servosteuerung und Leistungsregelung.
Steuerung:	Zwei 4fach Handsteuerhebel, selbstzentrierend.
Hubwerk:	Axialkolben-Verstellmotor, Hubwerkstrommel mit eingebautem Planetengetriebe und federbelasteter Haltebremse.
Wippwerk:	1 Differentialzylinder mit Sicherheitsrückschlagventilen.
Drehwerk:	Axialkolben-Konstantmotor, Planetengetriebe, Drehwerksritzel und federbelastete Haltebremse.
Kranfahrer kabine:	Verzinkte und korrosionsbeständige Stahlblechausführung mit Komfortausstattung, Bedienungs- und Kontrollinstrumente ergonomisch angeordnet. Kabine nach hinten kippbar.
Sicherheits-einrichtungen:	LICCON-Überlastanlage, Hubendbegrenzung, Sicherheitsventile gegen Rohr- und Schlauchbrüche.
Teleskopausleger:	1 Anlenkstück und 5 Teleskopteile, Alle Teleskopteile separat ausschiebbar. Auslegerlänge: 13,2 m – 60 m.
Elektr. Anlage:	24 Volt Gleichstrom, 2 Batterien.

Die Zusatzausrüstung

Klappspitze:	Doppelklappspitze 12,2 m – 36 m lang unter 0°, 15°, 30° und 45° am Teleskopausleger anbaubar.
2.Hubwerk:	Für den 2-Hakenbetrieb.
Bereifung:	10fach, alle Achsen einzeln bereift. Reifengröße: 16.00 R 25.
Antrieb 10 x 8:	Zusätzlich wird die 2. Achse angetrieben.

Weitere Zusatzausrüstung auf Anfrage.

Crane carrier.

LTM 1160/2

Frame:	Liebherr designed and manufactured, box type, torsion resistant, all-welded construction made of high-tensile structural steel.
Outriggers:	4 sliding beams with hydraulic extension cylinders and hydraulic support pad jacks. Front outriggers mounted between axles 1 and 2, rear outriggers at rear of truck chassis.
Engine:	Diesel, 8 cylinder, watercooled, make Liebherr, type D 9408 TI-E, output 400 kW DIN (544 HP) at 2100 min ⁻¹ acc. to ECE-R 24.03 and ECE-R 49.02 (EURO II), max. torque 2230 Nm at 1575 min ⁻¹ . Fuel tank capacity: 350 litres.
Transmission:	Allison, type CLBT 755, automatic transmission with torque converter and hydrodynamic retarder brake. 5 forward speeds, 1 reverse. Transfer case with differential, off-road range and additional activation of front wheel drive.
Axels:	Heavy duty crane truck axles, all 5 axles sprung. Axles 1 to 5 steered. Axles 1, 4 and 5 are planetary axles, intermediate differential at axle 4, all driven axles with transverse differential.
Cardan shafts:	All cardan shafts with 70° diagonal toothing.
Suspension:	All axles with hydropneumatic suspension and automatic levelling. Load equalization between axle pairs 1 + 2 and 4 + 5. Axles can be locked hydraulically.
Tyres:	10 tyres, all axles with single tyres. Tyre size: 14.00 R 25
Steering:	ZF-semi-integral power steering, dual circuit system, with hydraulic servo system and auxiliary pump circuit.
Brakes:	Service brake: Servo-air brakes acting on all wheels, dual circuit system.
Hand brake:	Spring loaded, acting on all wheels of axles 2 to 5.
Operator's cab:	Large-area, galvanized all-steel cab with resilient mountings, safety glass windows and full range of instruments.
Electrical system:	24 V DC, 2 batteries, lighting according to countries' regulations.

Crane superstructure.

Frame:	Liebherr-made torsion resistant, welded construction of high-tensile steel. Linked to crane carrier by a triple roller slewing ring for 360° continuous rotation.
Crane engine:	Diesel, 4 cylinder, watercooled, make Liebherr, type D 924 TI-E, output 149 kW DIN (203 HP) at 1800 min ⁻¹ , max. torque 891 Nm at 1200 min ⁻¹ . Fuel tank capacity: 300 litres.
Crane drive:	Diesel-hydraulic, with 2 axial piston swivelling pumps with servo control and automatic output regulation.
Crane control:	By 2 self-centering control levers (joy-sticks).
Hoist gear:	Axial piston variable displacement motor, hoist drum with integrated planetary gear and spring loaded static brake.
Luffing gear:	Differential hydraulic ram with nonreturn valves.
Slewing gear:	Axial piston fixed displacement motor, planetary gear, slewing pinion and spring loaded static brake.
Crane cab:	All-steel construction, equipped conveniently, controls and instruments, ergonomically arranged. Cab tiltable backwards.
Safety devices:	LICCON safe load indicator, hoist limit switch, safety valves against rupture of pipes and hoses.
Telescopic boom:	1 base section and 5 telescopic sections. Individual hydraulic extension of all sections. Boom length: 13,2 m – 60 m.
Electrical system:	24 V DC, 2 batteries.:

Complementary equipment.

Folding jib:	Double folding jib 12,2 m – 36 m long for mounting on telescopic boom at 0°, 15°, 30° and 45°.
2nd hoist gear:	For 2-hook operation.
Tyres:	10 tyres, all axles with single tyres. Tyre size: 16.00 R 25.
Drive 10 x 8:	Axle 2 additionally driven.

Further equipment available on request.

Châssis:	Fabrication Liebherr, construction en caisson indéformable, en acier grain fin à haute résistance.
Stabilisateurs:	Quatre poutres télescopiques, avec vérins d'appui hydrauliques et semelles. Les carters des poutres de stabilisation avant sont disposés entre les essieux 1 et 2, les carters AR à l'arrière du châssis.
Moteur:	Diesel, 8 cylindres, marque Liebherr, type D 9408 TI-E, refroidissement par eau, puissance 400 kW DIN (544 ch) à 2100 min ⁻¹ selon ECE-R 24.03 et ECE-R 49.02 (EURO II), couple maxi. 2230 Nm à 1575 min ⁻¹ . Capacité du réservoir carburant: 350 l.
Boîte:	Boîte automatique, marque Allison, type CLBT 755, avec convertisseur de couple et ralentisseur hydraulique. 5 rapports AV et 1 AR. Boîte de transfert avec répartiteur différentiel, rapport tout terrain et actionnement additionnel de l'entraînement de l'essieu avant.
Essieux:	Essieux spéciaux lourds. Tous les 5 essieux disposent d'une suspension intégrale. Les essieux 1 à 5 sont directeurs. Les essieux 1, 4 et 5 sont des essieux planétaires, différentiel intermédiaire à l'essieu 4, tous les essieux moteurs avec différentiel transversal.
Arbres articulés:	Tous les arbres articulés à denture étagée de 70°.
Suspension:	Tous les essieux à suspension hydropneumatique avec système d'équilibrage automatique. Egalisation de la charge par essieu entre essieux 1 + 2 et 4 + 5. Suspension blo-cable hydrauliquement.
Pneumatiques:	10 pneumatiques, tous les essieux munis de roues simples. Dimension des pneumatiques: 14.00 R 25.
Direction:	Direction hydraulique semi-bloc ZF, à deux circuits, assistée hydrauliquement, avec pompe auxiliaire entraînée par essieu.
Freins:	Assistés pneumatiquement, agissant sur toutes les roues, conformes au code. Frein à main: par cylindres à ressort agissant sur les essieux 2 à 5.
Cabine:	Cabine spacieuse entièrement réalisée en tôles d'acier galvanisée, suspension assurée par silent-blocs, vitrage de sécurité, tableau de bord complet.
Installation électrique:	24 volts continus, 2 batteries, éclairage conforme au code.

Partie tournante.

Châssis:	De fabrication Liebherr, soudé, en acier spécial, résistant à la torsion. Couronne d'orientation à triple rangée de rouleaux, orientation sur 360°.
Moteur:	Diesel, 4 cylindres, marque Liebherr, type D 924 TI-E, refroidissement par eau, puissance 149 kW DIN (203 ch) à 1800 min ⁻¹ , couple maxi. 891 Nm à 1200 min ⁻¹ . Capacité du réservoir carburant: 300 l.
Entraînement:	Diesel-hydraulique comprenant 2 pompes à débit variable à servo-commande et régulation de puissance.
Commande:	Deux manipulateurs (type manche à balai).
Mécan. de levage: frein d'arrêt à ressort.	Moteur hydraulique à cylindrée variable, treuil à réducteur planétaire incorporé et
Mécan. de relevage:	Vérin différentiel, avec clapets anti-retour de sécurité.
Mécan. de orientation:	Moteur hydraulique à cylindrée constante, réducteur planétaire, frein d'arrêt à ressort.
Cabine:	Entièrement réalisée en tôles d'acier avec équipement confortable, organes de commande et appareils de contrôle, arrangés ergonomiquement. Cabine inclinable vers l'arrière.
Dispositifs de sécurité:	Contrôleur de charge LICCON, fin de course de levage, soupapes de sûreté sur tubes et flexibles contre rupture.
Flèche télescopique:	Flèche à télescopage hydraulique formée d'un élément de base et de 5 éléments télescopables. Télescopage individuel de tous les éléments. Longueur de flèche: 13,2 m – 60 m.
Installation électrique:	24 volts continus, 2 batteries.

Équipement optionnel.

Fléchette pliante:	Fléchette pliante double, 12,2 m – 36 m, pour montage à la flèche télescopique à 0°, 15°, 30° et 45°.
2ème mécan. de levage:	Pour le travail avec 2 crochets.
Pneumatiques:	10 pneumatiques, tous les essieux munis de roues simples. Dimension des pneumatiques: 16.00 R 25.
Entraînement 10 x 8:	2ème essieu est entraîné additionnellement.

Autres équipements supplémentaires sur demande.

Änderungen vorbehalten. / Subject to modification. / Sous réserve de modifications.

TP 225 f. 4.97

Nehmen Sie Kontakt auf mit

Please contact

Veuillez prendre contact avec

LIEBHERR-WERK EHINGEN GMBH

D-89582 Ehingen/Donau, Telefon (0 73 91) 5 02-0, Telefax (0 73 91) 5 02-33 99

www.lwe.liebherr.de, E-mail: info@lwe.liebherr.com